



Zadné radarové svetlo L7



Používateľská príručka

Zoznam položiek

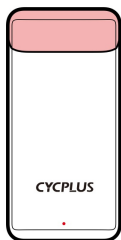

Zadné radarové svetlo
L7

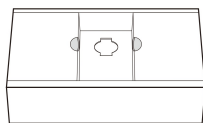

Vnútrotná baliaca
škatuľa

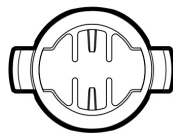

Držiak sedlovej trubky

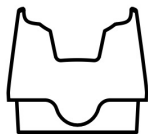

Gumová podložka
sedlovej trubky 1

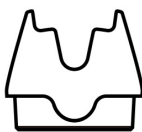

Gumová podložka
sedlovej trubky 2



Gumový remienok Sho



Držiak sedadla na
koľajnicu 1

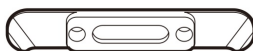

Držiak sedadla na lištu 2



Dlhý gumený remienok



Dištančná podložka pre
upevnenie sedadla



Šesťhranné skrutky M5 ×
2



3 mm imbusový kľúč



Nabíjací kábel



Používateľská príručka



Šnúrka na krk

Detaily produktu

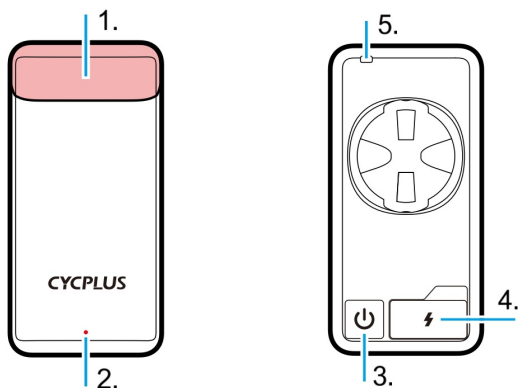

1. Zadné svetlo
2. Indikátor
3. Tlačidlo
4. Nabíjací port
5. Otvor na šnúrku

Inštalácia

Pre najlepšiu detekciu namontujte L7 na vhodnú sedlovku alebo koľajnicu. Uistite sa, že je kolmá na zem a nie je prekážkou zadného kolesa.

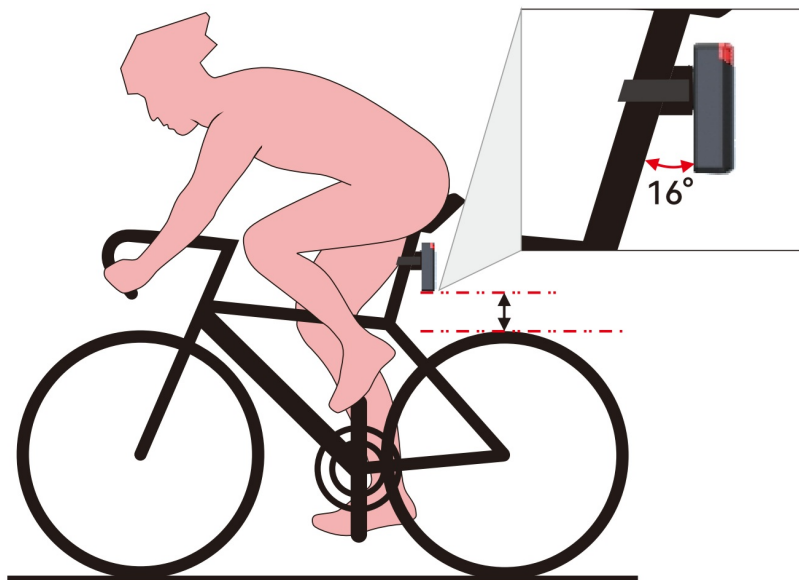

Inštalácia do sedla

Kovové sedadlové lišty: 7 x 7 mm

Karbónové sedlové lišty: 7 x 9 mm (pre lepšie uchytenie použite 2 mm dištančnú podložku)

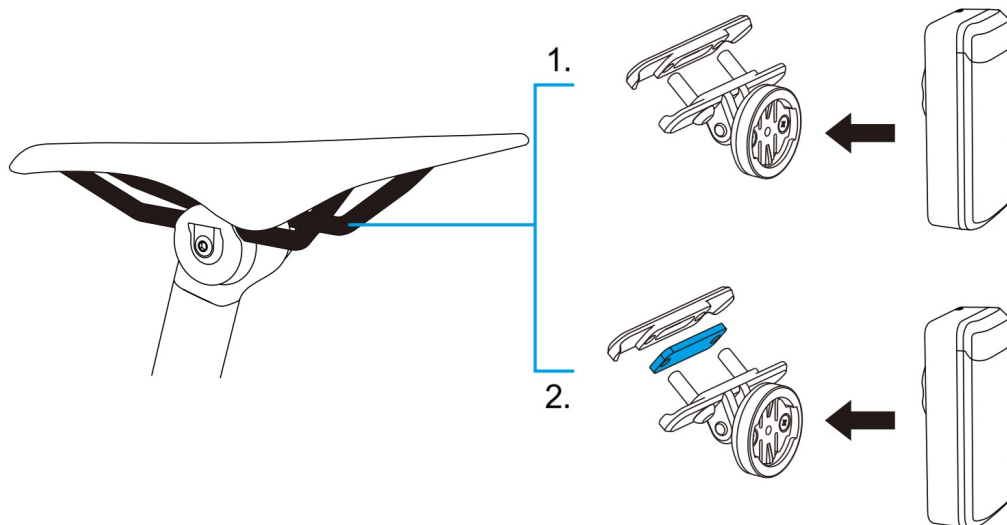

1. 7 mm kovové sedadlové lišty

2. 9 mm karbónové sedlové lyžiny (je potrebné pridať tesnenia)

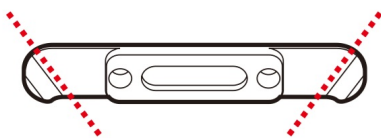
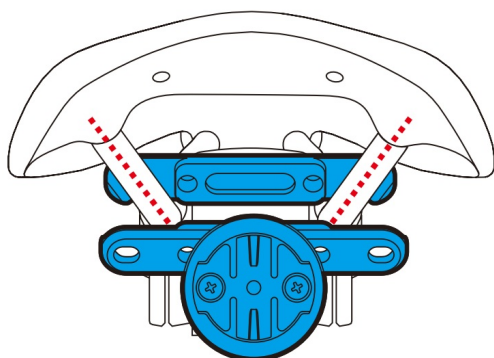

Pre bezpečné upevnenie upravte uhly sklonu držiaka koľajnice sedadla 1 a 2 tak, aby zodpovedali uhlu koľajnice sedadla.

Montáž na sedlo

(Vyžaduje sedlo s montážnymi otvormi)

Pri montáži na sedlo používajte iba držiak sedlovej lišty 1 a skrutky. Upevnite ich do montážnych otvorov na sedle.

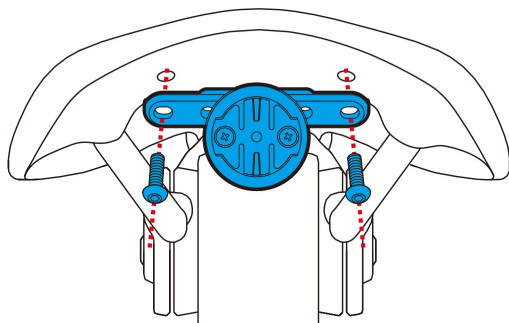

Inštalácia na sedlovú trubku

Pred výberom gumovej podložky si overte tvar prierezu sedlovky vášho bicykla.

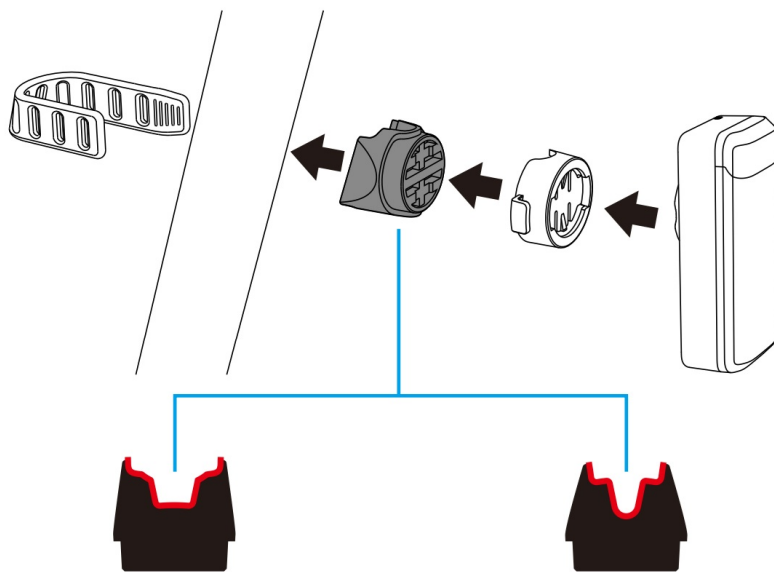

Gumová podložka sedlovej trubky 1

Gumová podložka sedlovej trubky 2

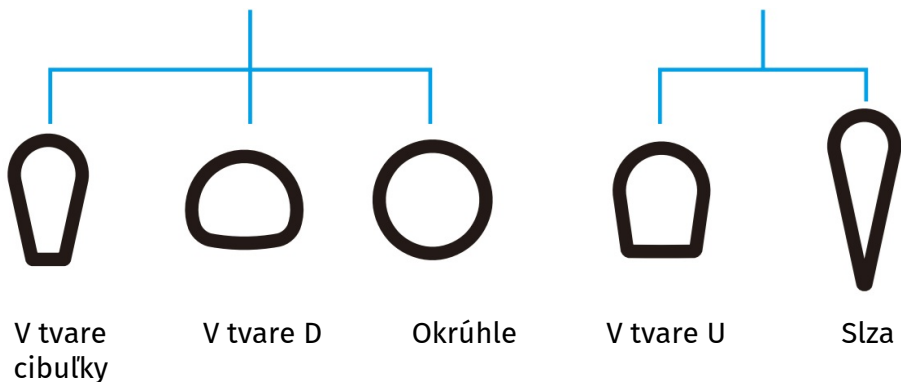

Nainštalujte šnúrku

Použite šnúrku, aby ste predišli strate vybavenia.

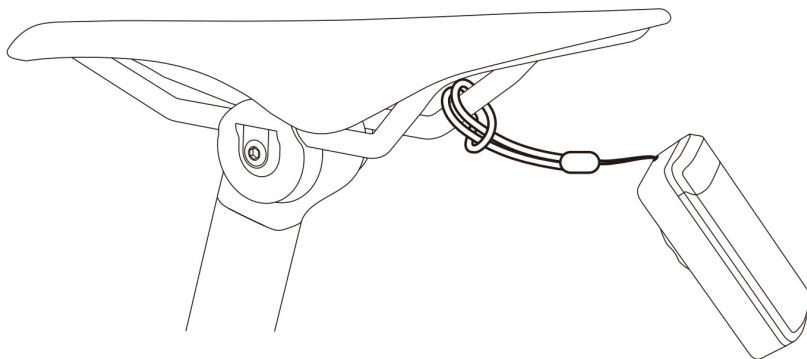

Prevádzka

1. Zapnutie/vypnutie

Stlačením a podržaním tlačidla zapnete L7. Následne sa obnoví predchádzajúci režim prevádzky. Opätovným stlačením a podržaním tlačidla ho vypnete.

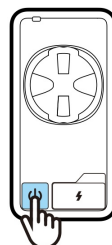

2. Zmeňte režimy osvetlenia

Stlačením tlačidla zmeníte režimy zadného osvetlenia po zapnutí.

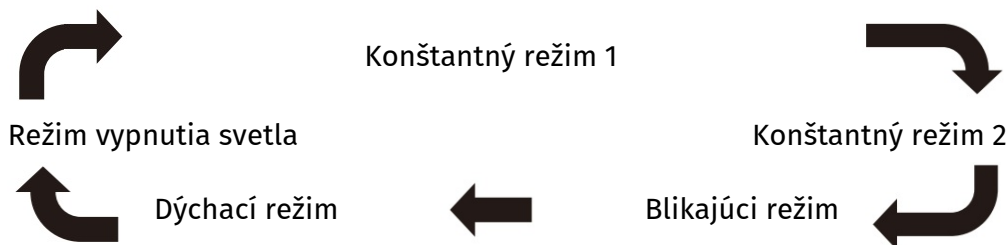

3. Indikátor

Farba svetla indikuje úroveň nabitia batérie.

Zelená = Úroveň nabitia batérie > 30 %

Červená = Úroveň nabitia batérie \leq 30 %

Stav svetla indikuje prevádzkový stav radaru.

Pomalé blikanie = Radar vypnutý

Konštantné = Radar zapnutý

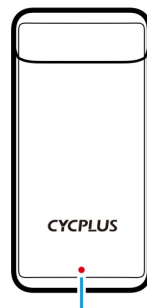

Špeciálne funkcie

1. Automatický spánok

L7 sa automaticky uspí po 3 minútach státia a prebudí sa pri opätovnom pohybe.

2. Brzdové svetlo

Zadné svetlá sa jasne rozsvietia na 2 sekundy po zabrzdení.

3. Výstraha pred zábleskom (vyžaduje sa radar)

Keď sa vozidlo rýchlo približuje zozadu (> 20 km/h), zadné svetlo rýchlo blikne, aby upozornilo blížiace sa vozidlo.

4. Synchronizácia tímu

Viaceré zariadenia L7 môžu synchronizovať svoje blikajúce frekvencie, ak spĺňajú nasledujúce podmienky: nachádzajú sa v určitej vzdialenosti od seba a sú nastavené na rovnaký režim svietenia (blikanie alebo dýchanie).

Pripojenie cyklistického počítača

1. Uistite sa, že váš počítač podporuje radarové senzory. Skontrolujte kategóriu senzora, či podporuje radar, alebo sa obráťte na zákaznícky servis danej značky.
2. Zapnite L7 a aktivujte radar (indikátor svieti nepretržite). Vyhľadajte zariadenie v ponuke senzorov v počítači a pripojte sa.

Pripojenie aplikácie

1. Stiahnite si a používajte aplikáciu CYCPLUS Fit, ktorá vám pomôže pohodlnejšie používať toto zariadenie a poskytne vám ďalšie podporné služby. Naskenujte QR kód alebo vyhľadajte „CYCPLUS Fit“ v obchode Google Play alebo App Store a stiahnite si aplikáciu.



Pre iOS



Pre Android



2. Otvorte Bluetooth v telefóne a potom sa môžete pripojiť k L7 pomocou aplikácie CYCPLUS, aby ste získali prístup k ďalším nastaveniam. Viac informácií nájdete na stránke aplikácie.
3. Pomocou aplikácie CYCPLUS môžete aktualizovať firmvér pre L7 a vylepšiť si tak používateľský komfort.

***Po aktualizácii firmvéru sa niektoré funkcie L7 môžu líšiť od funkcií uvedených v tejto príručke. Ďalšie informácie nájdete v pokynoch na aktualizáciu.**

O nabíjení

Toto zariadenie sa nabíja pomocou rozhrania USB typu C s požadovaným vstupným napätím 5 V 1 A. Uistite sa, že na nabíjanie používate správny adaptér.

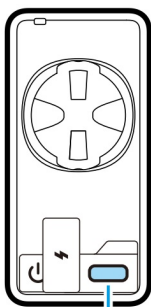

Nabíjací port

Počas nabíjania kontrolka bliká. Po úplnom nabití kontrolka svieti nepretržite nazeleno.

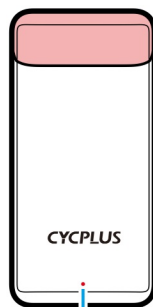

Indikátor

Špecifikácie

Názov režimu	Zadné radarové svetlo L7
Veľkosť produktu	76,5 x 37 x 25 mm
Hmotnosť produktu	67 g
Detekčná vzdialenosť	Maximálne 160 m
Uhol detekcie	Horizontálne $\pm 20^\circ$ / Vertikálne $\pm 10^\circ$
Detekovateľná relatívna rýchlosť	3 ~ 160 km/h
Batéria	2000 mAh 3,7 V 7,4 Wh
Nabíjací port	Typ C 5 V 1,5 A
Bezdrôtový protokol	ANT+ / BLE 5.0
Vodotesnosť	IPX6
Prevádzková teplota	0 °C ~ 5 °C
Skladovacia teplota	-10 °C ~ 75 °C

Oznámenie o optimalizácii produktu

Aby sme neustále zlepšovali funkčnosť produktu a používateľskú skúsenosť, môžeme vykonať úpravy dizajnu, funkcií alebo príslušenstva produktu. Skutočný produkt, ktorý dostanete, sa môže líšiť od popisu v tejto príručke. Ako konečnú referenciu si, prosím, vezmite fyzický produkt. Vyhradzuje si právo upravovať produkty bez predchádzajúceho upozornenia. Ďakujeme za vaše pochopenie a podporu!

Informácie o výrobcovi

Company Spoločnosť Chengdu Chendian Intelligent Technology Co., Ltd.

Address č. 88, Tianchen Road, Chengdu, provincia Sichuan, Čína.

Warranty Bezplatná oprava alebo výmena do 2 rokov v prípade poškodenia, ktoré nespôsobil používateľ.

Contact [steven\(@\)cycplus.com](mailto:steven(@)cycplus.com)

Aby sme neustále zlepšovali funkčnosť produktu a používateľskú skúsenosť, môžeme vykonať úpravy dizajnu, funkcií alebo príslušenstva produktu. Skutočný produkt, ktorý dostanete, sa môže líšiť od popisu v tejto príručke. Ako konečnú referenciu riadte sa fyzickým produktom. Vyhradzujeme si právo upravovať produkty bez predchádzajúceho upozornenia. Ďakujeme za pochopenie a podporu!