



GPS cyklopočítač M1



Používateľská príručka

GPS lokalizácia – Stručný návod na obsluhu

Pre príjem satelitných signálov zostaňte na mieste a uistite sa, že zariadenie používate v otvorenom a nerušenom priestore. Pre rýchlejšie získanie GPS polohy pripojte toto zariadenie k aplikácii CYCPLUS Fit a pred jazdou si stiahnite efemeridné údaje.

1. Dlhým stlačením tlačidla [L] zapnete zariadenie.
2. Získanie signálu GPS po spustení môže trvať niekoľko minút. Zobrazí sa malý symbol satelitu, ktorý signalizuje, že zariadenie je pripravené.
3. Opätovným stlačením tlačidla [L] spustíte nahrávanie. Ikona prehrávania sa zobrazí po spustení nahrávania. Opätovným stlačením tlačidla [L] pozastavíte nahrávanie. Ikona pozastavenia sa zobrazí po zastavení nahrávania.
4. Dlhým stlačením tlačidla [M] uložíte nahrané údaje. Ikona „PLAY“ zmizne po uložení nahraných údajov.
5. Dlhým stlačením tlačidla [L] vypnete zariadenie.

Špecifikácie

Meno	Inteligentný GPS cyklopočítač
Model	M1
Veľkosť produktu	90 × 55 × 20 mm
Veľkosť obrazovky	2,9-palcový LCD displej
Hmotnosť produktu	77,5 g
Kapacita poznámky	150 hodín
Batéria	1200 mAh 3,7 V
Výdrž batérie	60 hodín
Čas nabíjania	≈ 3,5 hodiny
Nabíjací port	USB typu C
Pripojenie aplikácie	Bluetooth 5.0
Periférne pripojenie	ANT+
Podporované periférie	Senzor rýchlosti, senzor kadencie, monitor srdcovej frekvencie, merač výkonu.
Vodotesný	IPX6 (vodoodolný, nie je ponorný)

O tlačidlách



Funkcie tlačidiel pri bežnom používaní sú nasledovné. Informácie o ovládaní tlačidiel nájdete v pokynoch k nastaveniu v nastaveniach.

[L button]	Krátke stlačenie	Zapnutie Spustiť/Pozastaviť nahrávanie.
	Dlhé stlačenie	Vypnutie.
[M button]	Krátke stlačenie	Počet kôl.
	Dlhé stlačenie	Uložiť záznam.
[R button]	Krátke stlačenie	Prejdite na ďalšiu stránku.
	Dlhé stlačenie	Zadať/Ukončiť nastavenia.

Zobrazenie údajov

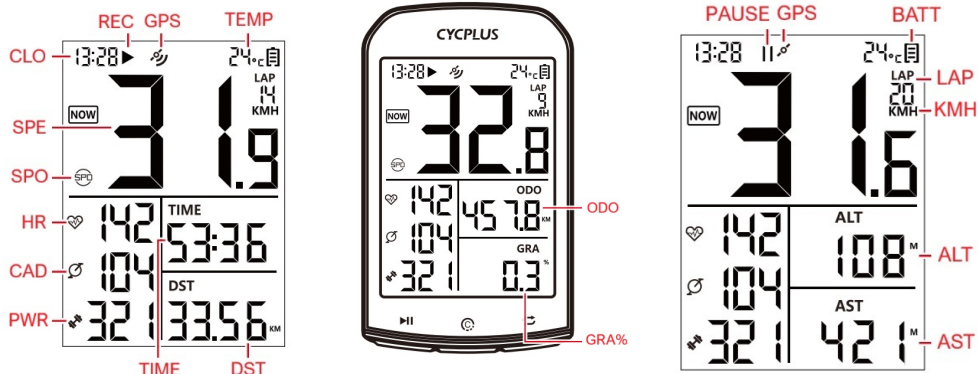

NOW

AVG

MAX

HR	Aktuálna srdcová frekvencia	Priemerná srdcová frekvencia	Maximálna srdcová frekvencia
CAD	Aktuálna kadencia	Average Cadence	Maximálna kadencia
PWR	Aktuálny výkon	Average Power	Maximálny výkon
GRA%	Aktuálny gradient	Average gradient	Maximálny gradient
SPE	Aktuálna rýchlosť	Priemerná rýchlosť	Maximálna rýchlosť
CLO	Hodiny		
SPO	Snímač rýchlosti		
TIME	Čas cesty		
DST	Vzdialenosť jazdy		
TEMP	Teplota		
GPS	GPS signál		
REC	Prebieha nahrávanie		
ODO	Odograf		
AST	Výstup		
ALT	Nadmorská výška		
UNI	Jednotka rýchlosti		

LAP počet kôl

BATT Úroveň batérie

PAUSE Nahrávanie je pozastavené

0 nastaveniach

Dlhým stlačením tlačidla [R] vstúpíte do nastavenia.

Krátkym stlačením tlačidla [R] prepínate medzi 8 stránkami nastavení.

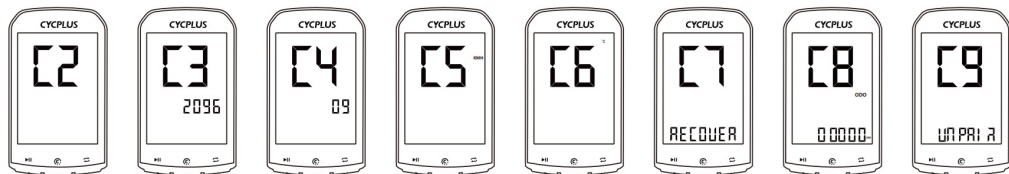

Dlhým stlačením tlačidla [R] sa po dokončení nastavenia vrátite na domovskú stránku.

C2: Pripojenie senzorov Ant+

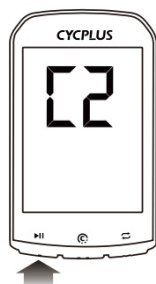

Stlačením tlačidla [L] spustíte vyhľadávanie ANT senzora.



Údaje sa zobrazia po pripojení senzora.
Blikajúce neprepojené číslce senzora

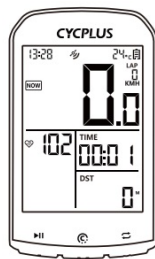

Po 10 sekundách sa vráti na domovskú stránku.



Zrušenie párovania senzorov: Prepnete na stránku C9 a potom stlačte tlačidlo [L] pre zrušenie párovania všetkých spárovaných senzorov.

C3: Nastavenie obvodu kola

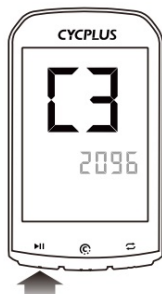

Stlačením tlačidla [L] spustíte nastavenie.

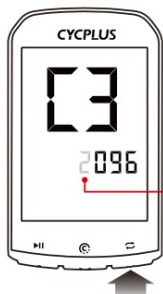

Nastaviteľná číslica bliká.

Stlačením tlačidla [R] upravíte číslicu.

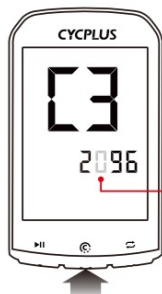

Nastaviteľná číslica bliká.

Stlačením tlačidla [M] prepnete nastaviteľnú číslicu.

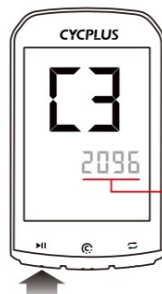

Všetky číslice blikajú.

Stlačením tlačidla [L] dokončíte nastavenie.

C4: Nastavenie časového pásma



Stlačením tlačidla [L] spustíte nastavenie.

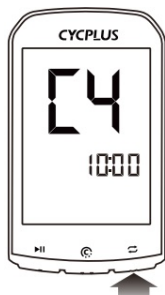

Stlačením tlačidla [R] upravíte časové pásmo.

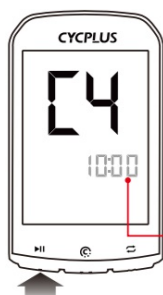

Stlačením tlačidla [L] dokončíte nastavenie.
Blikajúce číslice časového pásma.

C5: Nastavenie jednotky rýchlosti



Stlačením tlačidla [L] spustíte nastavenie.



Stlačením tlačidla [R] prepínate medzi km/h a mílami/h.

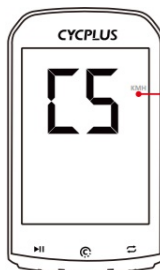

Jednotka bliká.
Stlačením tlačidla [L] dokončíte nastavenie.

C6: Nastavenie jednotky teploty

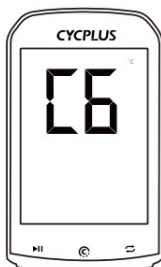

Stlačením tlačidla [L] spustíte nastavenie.



Stlačením tlačidla [R] prepínate medzi °C a °F.

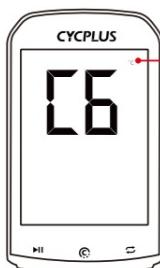

Ikona bliká.
Stlačením tlačidla [L] dokončíte nastavenie.

C7: Obnovenie továrenských nastavení



Stlačením tlačidla [L] spustíte nastavenie.



Dlhým stlačením tlačidla [M] obnovíte výrobné nastavenia a počítač sa vypne.

C8: Nastavenie odografu

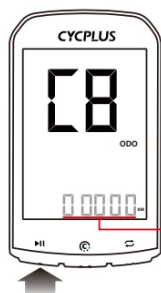

Všetky číslice
blikajú.

Stlačením tlačidla
[L] spustíte
nastavenie.



Nastaviteľná
číslica bliká.

Stlačením tlačidla
[R] upravíte
číslicu.

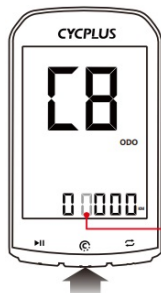

Nastaviteľná
číslica bliká.

Stlačením tlačidla
[M] prepnete
nastaviteľnú
číslicu.

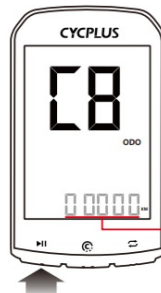

Všetky číslice
blikajú.

Stlačením tlačidla
[L] dokončíte
nastavenie.

Pripojenie aplikácie

Stiahnite si a používajte aplikáciu CYCPLUS Fit, ktorá vám pomôže pohodlnejšie používať toto zariadenie a poskytne vám ďalšie podporné služby. Naskenujte QR kód alebo vyhľadajte „CYCPLUS Fit“ v obchode Google Play alebo App Store a stiahnite si aplikáciu.



Pre iOS



Pre Android



Poznámky

1. Záznam údajov:

Dlhým stlačením tlačidla [L] zapnete zariadenie a potom stlačením tlačidla [L] spustíte nahrávanie cesty.

Nezabudnite po skončení jazdy dlho stlačiť tlačidlo [M] pre uloženie záznamu.

2. Pamäť:

Keď je pamäť plná, zariadenie prepíše predchádzajúce záznamy v chronologickom poradí.

3. Podsvietenie:

Po nastavení časového pásma sa podsvietenie obrazovky automaticky zapne každý deň od 18:00 do 9:00. Po stlačení tlačidla sa podsvietenie zapne a po 10 sekundách vypne.

Obsah balenia

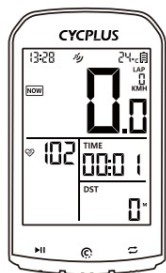

GPS cyklopočítač

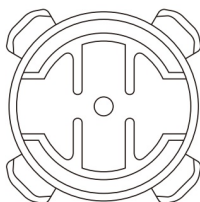

Držiak na bicyklový počítač

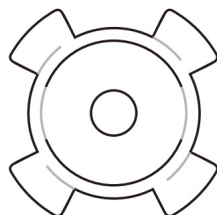

Gumová podložka

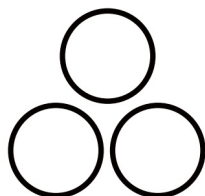

Gumička x 3



Nabíjací kábel

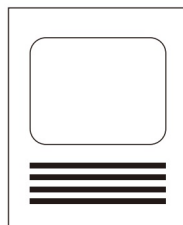

Používateľská príručka

O inštalácii

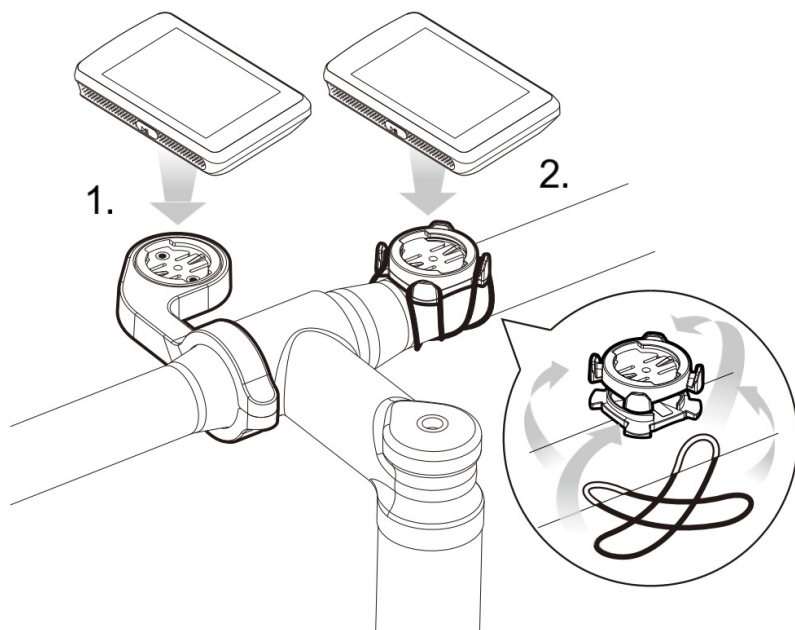

1. Držiak na bicykel CYCPLUS (predáva sa samostatne)
2. Použite štandardný držiak cyklopočítača. Držiak pripevnite gumičkami.

Informácie o výrobcovi

Company Spoločnosť Chengdu Chendian Intelligent Technology Co., Ltd.

Address č. 88, Tianchen Road, Chengdu, provincia Sichuan, Čína.

Warranty Bezplatná oprava alebo výmena do 2 rokov v prípade poškodenia, ktoré nespôbil používateľ.

Contact [steven\(@\)cycplus.com](mailto:steven(@)cycplus.com)

Aby sme neustále zlepšovali funkčnosť produktu a používateľskú skúsenosť, môžeme vykonať úpravy dizajnu, funkcií alebo príslušenstva produktu. Skutočný produkt, ktorý dostanete, sa môže líšiť od popisu v tejto príručke. Ako konečnú referenciu riadte sa fyzickým produktom. Vyhradujeme si právo upravovať produkty bez predchádzajúceho upozornenia. Ďakujeme za pochopenie a podporu!